

LIJNREDUCEERVENTIELEN

BD.S 27-10-7



- Lagedruk reduceerventiel - Enkeltraps
- Montage op leidingnet, wandpaneel of wandafnamepunt
- Geschikt voor zuivere gassen en gasmengsels, licht corrosief
- In roestvast staal

Labo & Analyse

Toepassingsgebieden

Ontworpen voor implementatie van:

Licht corrosieve gassen, Zuivere gassen tot N60 waaronder ALPHAGAZ™ 1 & 2

Specificaties

Maximale ingangsdruk bij 15°C 27 bar

Uitgangsdruk 0,5 tot 10 bar

Nominaal debiet in N₂ 7 Nm³/h*

Vacuüm bepompbaar voor occasionele purges, Interne/externe lekdichtheid $\leq 2 \times 10^{-8}$ mbar.l/s helium., Bedrijfstemperatuur: -20°C tot + 50°C

*Nominaal debiet in stikstof bij 15°C.

Materialen

Lichaam Roestvast staal 316

Zitting: PFA

Klep Roestvast staal 316

Membraan: Roestvast staal 316

Filter: Roestvast staal 316L

Mechanisme in roestvast staal, Ø

Manometer: 50 mm

Dichting PCTFE, PTFE

Dimensies:

Hoogte (H): : 100 mm

Diepte (D): : 27 mm

Ø2 : 50 mm

Ø1 : 42 mm

Nettogewicht : 0.9 kg

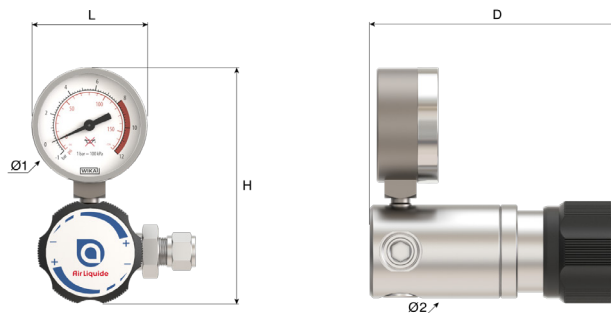

Handleiding:

OP 250 - BD.S

Aansluiting

Ingangskoppeling: 2 ingangen G 3/8 BSPP vrouwelijk

Uitgangskoppeling: 2 uitgangen G 3/8" BSPP vrouwelijk

Beschrijving koppeling:

Afhankelijk van het materiaal en diameter van de leiding.

Flow curve

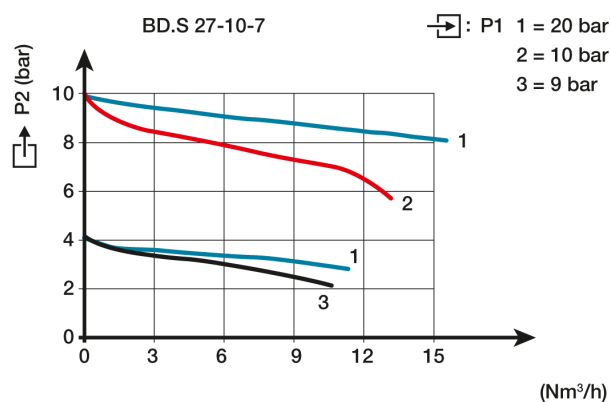





Bestelinformatie:



De reduceerventielen worden geleverd met of zonder koppelingen. Zij zijn voorzien van een lagedruk manometer.

Producten:

Referentie	Korte beschrijving:	Gas	Ingangsdruk	Uitgangsdruk	Debiet	Ingangskoppeling:	Uitgangskoppeling:	Materiaal
15855	REG BD.S 27-10-7	Corrosieve gassen, Gasmengsels	27 bar	10 bar	7 Nm³/h	G 3/8 BSPP vrouwelijk	G 3/8 BSPP Vrouwelijk	Roestvast staal
15856	REG BD.S 27-10-7 CF 6MM - CF 6MM	Corrosieve gassen, Gasmengsels	27 bar	10 bar	7 Nm³/h	DB 6MM	DB 6MM	Roestvast staal
15857	REG BD.S 27-10-7 G3/8 AL M - CF 3/8"	Corrosieve gassen, Gasmengsels	27 bar	10 bar	7 Nm³/h	G 3/8 BSPP M	DB 3/8"	Roestvast staal
15858	REG BD.S 27-10-7 G3/8 AL M - KIT N°2	Corrosieve gassen, Gasmengsels	27 bar	10 bar	7 Nm³/h	G 3/8 BSPP M	KIT N°2	Roestvast staal

Options

	Referentie	Long designation
	16558	KOPP. G3/8" BUIT./ DB 6MM RVS
	16562	KOPP. G 3/8" BUIT DB 8 MM RVS
	16564	KOPP.G3/8" BUIT. / DB 3/8" RVS
	16565	KOPP. G3/8" BUIT/ DB 1/4" RVS

	Referentie	Long designation
	16566	KOPP. G3/8" BUIT. / DB 1/8" RVS
	16567	KOPP. G3/8" BUIT. / DB 10MM RVS
	16569	KOPP.G3/8" BUIT. / DB 12 MM RVS

Spare parts

Referentie	Referentie wisselstuk	Long designation
15855	16015	PRESSURE GAUGE (-1) - 15 Bar Ø 50mm Lateral Entry
	17141	FLAT SEAL in PTFCE 14,5x10x2 for outlet port G3/8
15856	16015	PRESSURE GAUGE (-1) - 15 Bar Ø 50mm Lateral Entry
	17141	FLAT SEAL in PTFCE 14,5x10x2 for outlet port G3/8
15857	16015	PRESSURE GAUGE (-1) - 15 Bar Ø 50mm Lateral Entry
	17141	FLAT SEAL in PTFCE 14,5x10x2 for outlet port G3/8
15858	16015	PRESSURE GAUGE (-1) - 15 Bar Ø 50mm Lateral Entry
	17141	FLAT SEAL in PTFCE 14,5x10x2 for outlet port G3/8