

# LIJNREDUCEERVENTIELEN

## BD.S 27-4-3



- Lagedruk reduceerventiel - Enkeltraps
- Montage op leidingnet, wandpaneel of wandafnamepunt
- Geschikt voor zuivere gassen en gasmengsels, licht corrosief
- In roestvast staal

Labo & Analyse

### Toepassingsgebieden

#### Ontworpen voor implementatie van:

Licht corrosieve gassen, Zuivere gassen tot N60 waaronder ALPHAGAZ™ 1 & 2

### Specificaties

Maximale ingangsdruk bij 15°C ..... 27 bar

Uitgangsdruk ..... 0,2 tot 4 bar

Nominaal debiet in N<sub>2</sub> ..... 3 Nm<sup>3</sup>/h\*

Vacuüm bepompbaar voor occasionele purges, Interne/externe lekdichtheid  $\leq 2 \times 10^{-8}$  mbar.l/s helium., Bedrijfstemperatuur: -20°C tot + 50°C

\*Nominaal debiet in stikstof bij 15°C.

### Materialen

Lichaam ..... Roestvast staal 316

Zitting: ..... PFA

Klep ..... Roestvast staal 316

Membraan: ..... Roestvast staal 316

Filter: ..... Roestvast staal 316L

Mechanisme in roestvast staal, Ø

Manometer: ..... 50 mm

Dichting ..... PCTFE, PTFE

## Dimensies:

Hoogte (H): : 100 mm

Diepte (D): : 110 mm

Ø2 : 50 mm

Ø1 : 42 mm

Nettogewicht : 0.9 kg

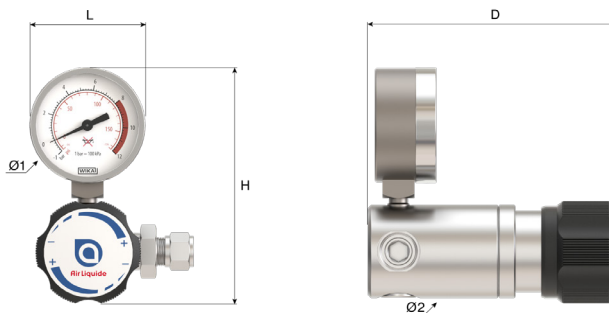

## Handleiding:

OP 250 - BD.S

## Aansluiting

**Ingangskoppeling:** 2 ingangen G 3/8 BSPP vrouwelijk

**Uitgangskoppeling:** 2 uitgangen G 3/8" BSPP vrouwelijk

## Beschrijving koppeling:

Afhankelijk van het materiaal en diameter van de leiding.

## Flow curve

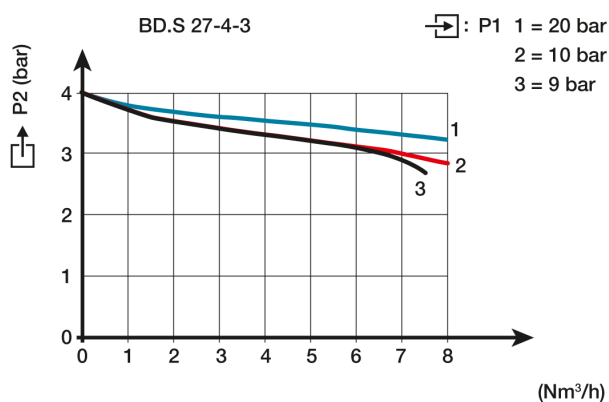





## Bestelinformatie:



De reduceerventielen worden geleverd met of zonder koppelingen. Zij zijn voorzien van een lagedruk manometer.

## Producten:

Referentie	Korte beschrijving:	Gas	Ingangsdruk	Uitgangsdruk	Debiet	Ingangskoppeling:	Uitgangskoppeling:	Materiaal
15851	REG BD.S 27-4-3	Corrosieve gassen, Gasmengsels	27 bar	4 bar	3 Nm <sup>3</sup> /h	G 3/8 BSPP vrouwelijk	G 3/8 BSPP Vrouwelijk	Roestvast staal
15852	REG BD.S 27-4-3 CF 6MM - CF 6MM	Corrosieve gassen, Gasmengsels	27 bar	4 bar	3 Nm <sup>3</sup> /h	DB 6MM	DB 6MM	Roestvast staal
15853	REG BD.S 27-4-3 G3/8 AL M - CF 3/8"	Corrosieve gassen, Gasmengsels	27 bar	4 bar	3 Nm <sup>3</sup> /h	G 3/8 BSPP M	DB 3/8"	Roestvast staal
15854	REG BD.S 27-4-3 G3/8 AL M - KIT N°2	Corrosieve gassen, Gasmengsels	27 bar	4 bar	3 Nm <sup>3</sup> /h	G 3/8 BSPP M	KIT N°2	Roestvast staal

## Options

	Referentie	Long designation
	16558	KOPP. G3/8" BUIT./ DB 6MM RVS
	16562	KOPP. G 3/8" BUIT DB 8 MM RVS
	16564	KOPP.G3/8" BUIT. / DB 3/8" RVS
	16565	KOPP. G3/8" BUIT/ DB 1/4" RVS

	Referentie	Long designation
	16566	KOPP. G3/8" BUIT. / DB 1/8" RVS
	16567	KOPP. G3/8" BUIT. / DB 10MM RVS
	16569	KOPP.G3/8" BUIT. / DB 12 MM RVS

## Spare parts

Referentie	Referentie wisselstuk	Long designation
15851	16014	PRESSURE GAUGE (-1) - 6 Bar Ø 50mm Lateral Entry
	17141	FLAT SEAL in PTFCE 14,5x10x2 for outlet port G3/8
15852	16014	PRESSURE GAUGE (-1) - 6 Bar Ø 50mm Lateral Entry
	17141	FLAT SEAL in PTFCE 14,5x10x2 for outlet port G3/8
15853	16014	PRESSURE GAUGE (-1) - 6 Bar Ø 50mm Lateral Entry
	17141	FLAT SEAL in PTFCE 14,5x10x2 for outlet port G3/8
15854	16014	PRESSURE GAUGE (-1) - 6 Bar Ø 50mm Lateral Entry
	17141	FLAT SEAL in PTFCE 14,5x10x2 for outlet port G3/8